











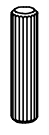
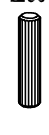
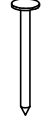
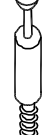

Стол письменный ЕСН, ЕГА

Фирма оставляет за собой право вносить изменения, не влияющие на качество изделия

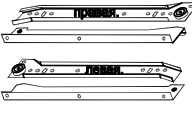
Сборку производите на твердой и ровной поверхности!

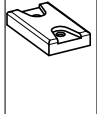
Ручка-скоба  3шт.	Винт 4x20  6 шт.	Заглушка для стяжки эксцентр.  6шт.	Амортизатор под стекло  6 шт.		
Шкант 8x35 Ш51  20шт.	Шкант 8x30 Ш50  24шт.	Гвоздь 1,6x25  12шт.	Дюбель для стяжки эксцентрик В4  22шт.	Заглушка самокл. Ø20  Стяжка эксцентрик 15/12D  6шт.	Стяжка эксцентрик 15D  16шт.
Комплект направляющих L 400  2 комплекта	Винт UW4x25  2 шт.	Винт 6.3x11  12шт.	Наконечник Н-5  6 шт.	Евровинт 5x38  6 шт.	Саморез UB 3x10 KB В31  18шт.

■ Ручка показана условно, конкретно см. упаковочный лист

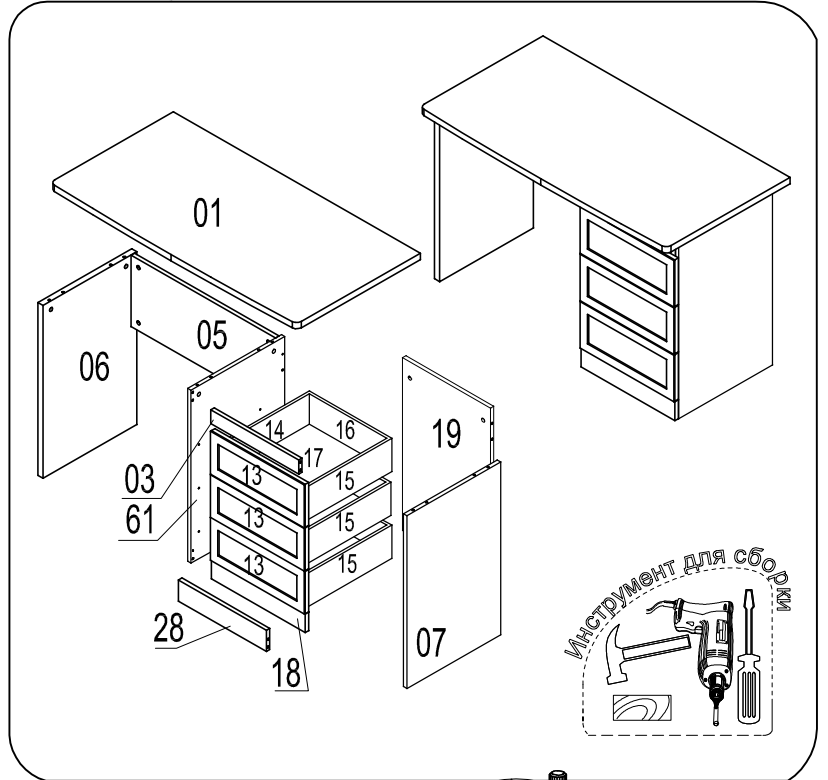

ВНИМАНИЕ! При сборке изделия не прилагать больших усилий, чтобы не пробить щит шкантом.

